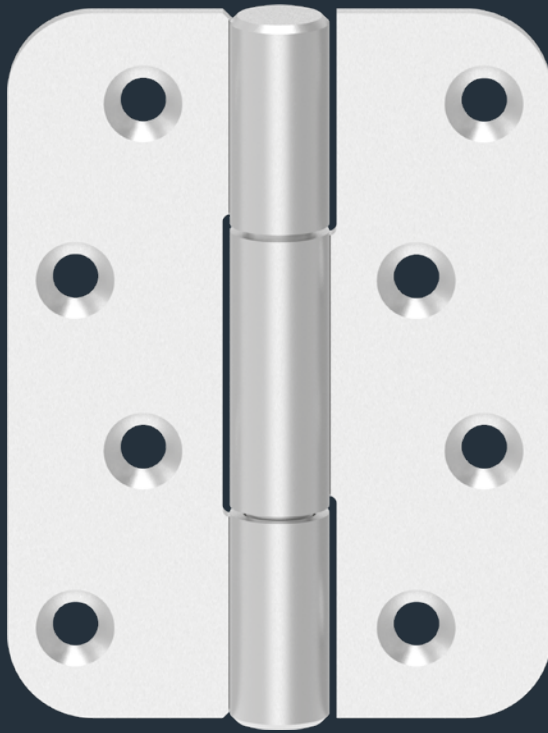

OBN-14-R-Z

Leistungskriterien

Ø Rolle		14 mm
Materialstärke		3 mm
Schrauben		Ø5 x 30
DIN-L / DIN-R		■
Fräserdurchmesser		24 mm
Lochung	C-Form	-
	Z-Form	■
Türarten	gefälzt	-
	stumpf	■
Zargenarten	Holz	■
	Stahl	-
Feuerschutz geeignet	F	■
Tragfähigkeit Klasse 14	EN 1935 CE	■
Türmasse	nach Norm	160 kg
Material	Edelstahl Rostfrei (ER)	■
Oberflächen	ER matt gebürstet	■
	ER poliert	-
	PVD-Beschichtung	□
	Pulverbeschichtung in RAL Tönen	□

■ Ja - Nein □ auf Anfrage

Maßzeichnung

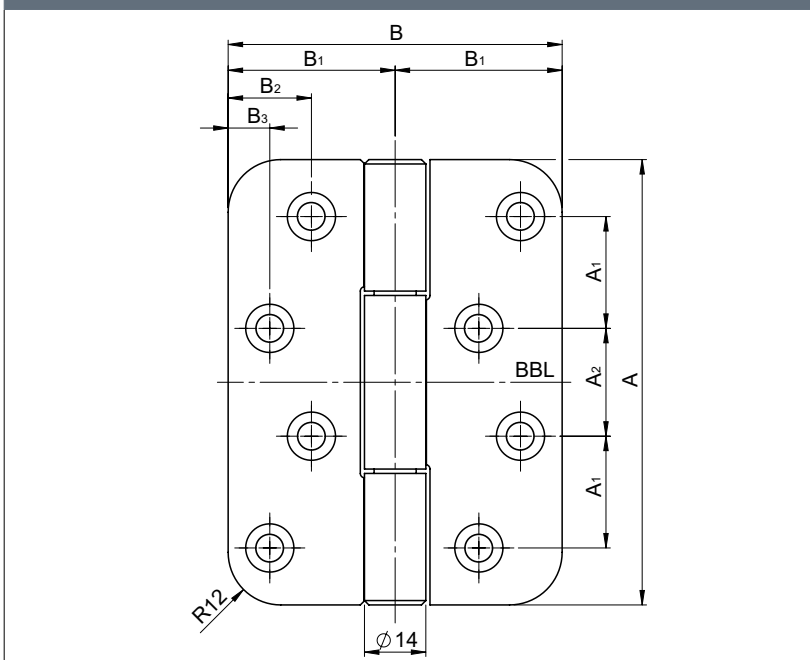

Querschnitt

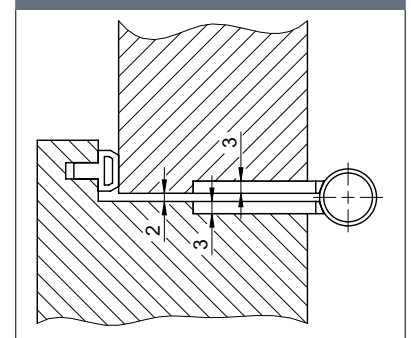

PRODUKTFAMILIE ■ FÜR STUMPFEN ANSCHLAG

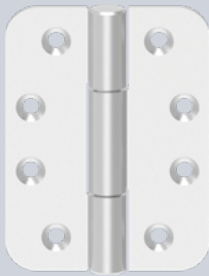

OBN-14-R-C rund C-Lochung

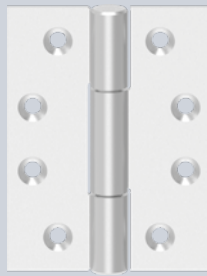

OBN-14-E-C eckig C-Lochung

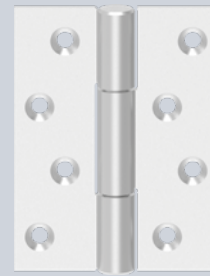

OBN-14-E-Z eckig Z-Lochung

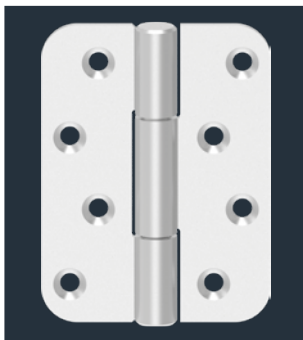

Beschreibung

ECO Horizon Objektband OBN-14-R-Z rund Z-Lochung

- für stumpfe Türen an Holzargen
- innenliegende, feste Achse
- verschleiß- und wartungsfreie kugellaufende, patentierte Lagertechnik zur Aufnahme radialer und axialer Kräfte
- geeignet zum Einsatz an FS-Türen
- DIN-Links / DIN-Rechts, ohne Umbau einsetzbar
- unsichtbare Achsverbindung (ohne Abdeckkopf)

F **EN 1935** **CE** **ER**  Holztür

OBN-14-R-Z rund Z-Lochung für stumpfen Anschlag	Maße A x B inch	Maße A x B mm	A ₁ mm	A ₂ mm	B ₁ mm	B ₂ mm	B ₃ mm	Art-Nr
OBN-14-4030-R-Z.ER	4 x 3 inch	101,6 x 76,2 mm	25,5 mm	24,6 mm	38,1 mm	19 mm	9,5 mm	5030047534
OBN-14-4035-R-Z.ER	4 x 3,5 inch	101,6 x 88,9 mm	25,5 mm	24,6 mm	44,45 mm	19 mm	9,5 mm	5030047535
OBN-14-4040-R-Z.ER	4 x 4 inch	101,6 x 101,6 mm	25,5 mm	24,6 mm	50,8 mm	19 mm	9,5 mm	5030047536
OBN-14-4540-R-Z.ER	4,5 x 4 inch	114,3 x 101,6 mm	28,6 mm	31,3 mm	50,8 mm	25,4 mm	9,5 mm	5030048012
OBN-14-5030-R-Z.ER	5 x 3 inch	127 x 76,2 mm	31,75 mm	37,7 mm	38,1 mm	19 mm	9,5 mm	5030048016
OBN-14-5035-R-Z.ER	5 x 3,5 inch	127 x 88,9 mm	31,75 mm	37,7 mm	44,45 mm	25,4 mm	9,5 mm	auf Anfrage
OBN-14-5040-R-Z.ER	5 x 4 inch	127 x 101,6 mm	31,75 mm	37,7 mm	50,8 mm	25,4 mm	9,5 mm	5030048020
OBN-14-5050-R-Z.ER	5 x 5 inch	127 x 127 mm	31,75 mm	37,7 mm	63,5 mm	25,4 mm	9,5 mm	5030048024

ECO Schulte GmbH & Co. KG

Iserlohner Landstraße 89

D-58706 Menden

Telefon +49 2373 9276 - 0

Telefax +49 2373 9276 - 40

info@eco-schulte.de

www.eco-schulte.de

Unser Kompendium stellt eine Zusammenstellung aller Produkte aus unserem Leistungsspektrum dar. Diese unterliegen jeweils verschiedenen Lieferklassen. Enthaltene Sondervarianten werden dabei häufig kundenindividuell hergestellt und bedingen teilweise längere Bereitstellungszeiten und Mindestabnahmemengen. Gerne berät Sie hierzu unser Kunden-Service-Center.

■ SYSTEMTECHNIK FÜR DIE TÜR

